



DASH CAMERA ORBIT 930

Quick User Manual

Disclaimer

1. Please follow the set-up and usage instructions in the print material that came with this Dashboard Camera (dash cam) product.
2. You should not set/install this dash cam at a place that would obstruct or reduce a driver's view; make sure your usage comply with pertinent vehicle codes of your state, province, territory or country.
3. You should post the required notices of recordation to occupants inside the vehicle, if voices or other information/signal pertaining to in-vehicle activities will be recorded.
4. You should not change the dash cam's setting or mode of operation or when the vehicle is in motion.
5. The optional driving warning signals, including any visual or audible reminding signals, should not replace your decision-making and judgment that are needed for the proper operation of the vehicle.
6. You should not leave the dash cam in a visible spot when no one is inside the vehicle, to avoid attracting break-ins to steal the unit, or other property.
7. You should avoid extended exposure of the dash cam to direct sunlight or extreme temperatures (either high or low temperature) which tend to degrade or damage the unit and its normal functionality.
8. You should examine, check and/or verify the dash cam at least every six (6) months, including the associated memory cards, to ensure the video reception and recording are working properly. For each use, you should verify that the dash cam unit, the visible lights and the audible sounds are working normally. If there are signs of non-operation or mal-function, you should immediately seek to replace the product and check to see if the product is covered under any applicable warranty.
9. The dash cam unit may have additional functionality, such as transmission and recordation of audible or GPS signal or other identification information. If you have privacy concerns about these functions, make sure you follow the instruction to disable these functions.
10. You should use the dash cam unit in the way it is intended. You should not use the dash cam unit in a way that would be illegal or that tends to physically damage the unit, or tends to cause danger to the safe operation of the vehicle or the occupants.

Attention Please!

【About Usage】

1. If your vehicle still provides power to your cigarette 12-volt charger please unplug the device when you turn off your vehicle and plan to have it parked for a long period of time to avoid draining the power from your vehicle's battery.
2. The embedded super capacitor can help to save your recorded file even if the power is off.
3. To avoid breaking down the file recorded, don't eject the micro SD card immediately after powering off.
4. We suggest using adapter provided to view the footage on the micro SD card.
5. To enable detecting and monitoring function, the power supplier must be enabled.

【About Micro SD Card】

1. Please use microSD card with the size / memory at least 8GB, Class 10 (up to 128GB).
2. Be sure to format Micro SD card before usage.
To format card press once and you will get to settings----Format memory Card
----- OK
3. The following information is the card capacity and recording time.
(Reference only)

Resolution	16GB	32GB	64GB	128GB
1920*1080 (F)	175min	370min	755min	1510min
1920*1080 (F+R)	82min	174min	355min	710min

Product features may change according to region in which it is purchased without notice.

Thank You!

Thank you for purchasing the **ORBIT 930** dash camera.

This user manual contains technical specifications and instructions for use, operate, and install. Please read this manual carefully before using.

Product Overview

This product is a high-definition digital video camera, with high-quality digital audio & video, and USB charging function.

Package Contents

Orbit 930 Dash Cam



3M Sticker Mount with GPS

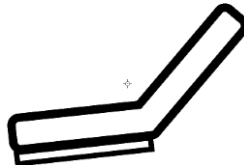

Rear Camera



Interconnect Cable



User Manual



Car Charger

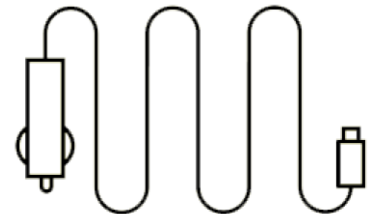

16GB Micro SD Card and Adapter



Product Features

1. Dual Cam, 140 degree grade A+ high resolution ultra-wide angle lens
2. Built-in lithium battery can be charged while video recording function
3. Seamless Video
4. 3.0 inch TFT LCD
5. Built-in Mic/Speaker
6. Support Micro SD card up to 128GB
7. Built-in Wi-Fi
8. Built-in GPS
9. Speed Limit Alert
10. GPS Time Sync
11. LDWS
12. FCWS
13. WDR
14. SOS File Locking Function
15. Loop Recording, Time and Date Stamp
16. Parking Mode
17. Motion Detection Mode

Product Button Function Instruction

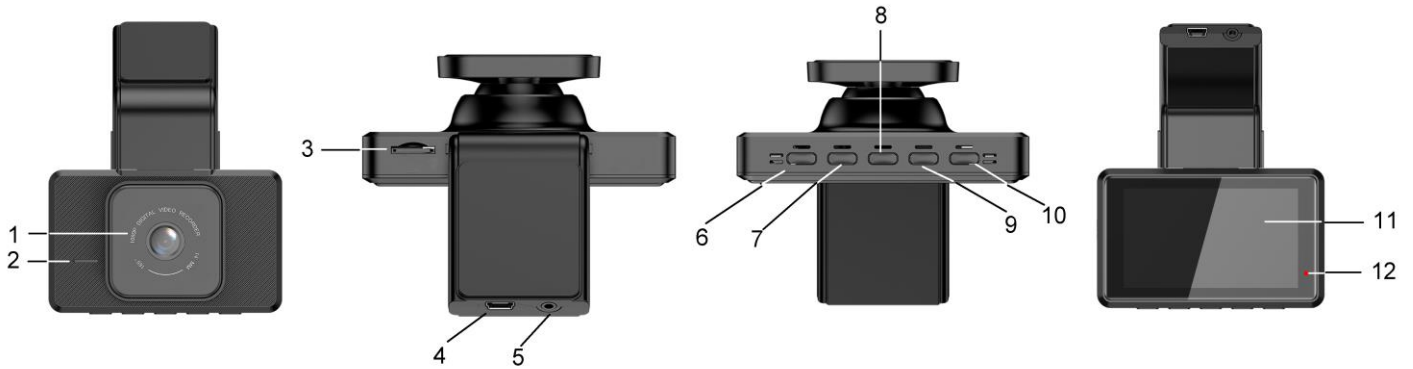

- | | | |
|------------------------|-----------------------|--------------------|
| 4. Mini USB/Power Slot | 5. Rear Cam Slot | 6. Menu/Return |
| 7. Capture/UP | 8. Power / Cam Switch | 9. Audio Off /Down |
| 10. Lock / OK | 11. LCD Display | 12. Power LED |

Where to Install Your Dash Cam

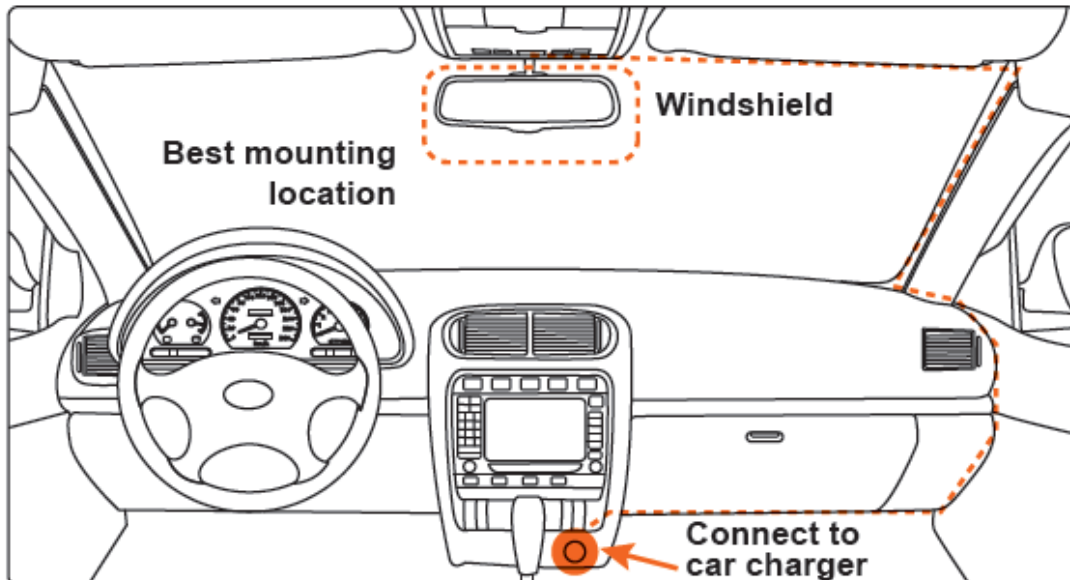

Caution: We are not responsible for any damage caused to, or caused by, the air bag due to incorrectly placing the device within the range of the safety bag area.

- ① To have a better view, try to install at the top center of the windshield.
- ② Make sure the lens is located in a place where the windshield wiper can clean the window to ensure view is clear.
- ③ Make sure the device is not installed in a place where it will interfere with the safety bag.
- ④ Make sure the device will not be obstructed by the windshield's sun control film (window tint).
- ⑤ Clean the area you desire to have the dash cam placed before sticking the device, and DO NOT move the device for a 24-hour period.

Power ON





Insert the car charger cable into the car's cigarette lighter and the other end into the Micro-USB port on the device. Make sure to input the microSD Card into the microSD Card slot on device. After turning on, the system will start recording automatically. The LED light will turn flashing when recording mode has started.

*Reminder: Please format microSD card before you start recording. Please refer to page 2 for instructions.

Power Off

Hold down the power button at least 5 seconds to turn off device. To avoid breaking down the last file recorded, do not eject the SD Card immediately after powering off.

If you need to turn it back on simply hold the power button for at least 3 seconds.

Buttons	Behavior
Menu / Return 	Recording Mode: Press Menu / Return button to enter Settings Menu: Press Menu / Return button to enter Recording Mode
Capture / Left 	Recording Mode: Capture picture Menu: Toggle to previous item
Power / Cam Switch 	Press and hold the Power / Cam switch button for 4 seconds to turn off; Press and hold for 5 seconds to turn on. Press the Power / Cam switch button to switch between front cam and rear cam.
Audio off / Right 	Recording Mode: Turn off Audio record. Menu: Toggle to next item

Lock / OK  / OK	Recording Mode: Lock current file Menu: OK
---	---

LED

Green - Flashing indicates recording

Red - Indicates there is power supplied

Battery Charge

1. Directly connect the car charger with charging cable in USB interface of the device.
2. USB charging, use the USB cable to connect it to the computer.

Micro SD Card Insert and Removal

1. Insert the Micro SD card into the Micro SD card slot on the dash cam.
2. To take out the Micro SD card, please gently press down the Micro SD card and it will pop out from the slot.



Caution !

1. Please pay attention to the direction of the Micro SD card when inserting.
2. If you are going to upgrade bigger capacity Micro SD card, please refer to the compatible microSD card brands on www.mygekogear.com or contact myGEKOgear customer service.
3. Please use a high-speed Micro SD card (Class10 or above).

Menu

In Recording Mode, press the Menu / Return button to enter Settings, then press the **Left/Right** button to choose the option you want. Press the OK button to confirm.

1. Album: Normal / Event / Picture
2. Wi-Fi: On / Off
3. GPS Status

4. GPS Time Sync: On / Off
5. Speed Unit: Km/h / mph
6. Speed Limit Alert: Off / 30mph (min.) / 125mph (max.)
7. Time Zone Select: -12:00 to +14:00
8. LDWS: On / Off
9. FCWS: On / Off
10. Clock Settings: YY/MM/DD
11. Language: English / French / Chinese Simplified / Chinese Traditional
12. Stamp: Date+ Logo / Date / Off
13. Movie Mode: FHD 1920*1080 30fps / HD 1280*720 30fps
14. Exposure: +2.0 / +1 / 0 / -1 / -2
15. Screen Saver: Off / 1 Minute / 3 Minutes
16. Record Audio: On / Off
17. Beep Sound: On / Off
18. Volume
19. Loop Recording : 1 Minute / 2Minutes / 3 Minutes
20. G-Sensor: Off / High / Medium / Low
21. Parking Mode: On / Off / High / Medium / Low
22. Auto Power Off: Off / 1 Minutes / 3 Minutes
23. WDR: On / Off
24. Delete Files: Normal / Event / Picture
25. Frequency: 50Hz / 60Hz
26. Factory Reset: Yes / No
27. Format Micro SD Card: Yes / No
28. Version Info
29. App Download: Android / iOS

Recording:

When connected to a car charger, the device automatically goes into record mode and starts

recording, the red dot ● icon will display on the screen.

A flashing red dot ● icon flash indicates that the device is recording. To stop recording, Press Menu/ Return button to enter Settings.

If you want to protect the current recordings, then press the Lock/OK button, the emergency icon will appear on the screen, this indicates that those recordings have been locked and will not be overwritten by new video clips.

Playback Mode

In Recording Mode, press the Menu / Return button to enter Settings and select Album to review the saved video or pictures and play back the video. The device stores Normal video, Locked video and Pictures on the Micro SD Card.

If you wish to review the rear cam videos, press the Power/Switch button in the middle to switch between the front camera and rear camera videos.

If you wish to delete the files, please press the Menu / Return button to go to Menu and select Delete Files.

Wi-Fi Function

How to down download APP

1. For iOS system, scan QR code or search “myGEKOgear” in App Store, then download the APP.



2. For Android system, scan QR code or search “myGEKOgear” in Play Store, then download the APP.



Turn on the Wi-Fi on dash cam.

Use your smartphone to search Wi-Fi name “Orbit 930-####” and input the Wi-Fi password: 12345678 to connect to the Orbit 930 dash cam.

Note

- Improper operation will cause the device to crash.
- Don't leave the camera in direct sunlight or where the temperature could go above 60 degrees Celsius or 140 degrees Fahrenheit for a long period of time.

Specifications

LCD Screen	3.0" TFT LCD screen
Video Resolution	FHD 1920X1080 30fps (F+R) / HD 1280X720 30fps (F+R)
Lens	140 degree wide angle (F+R)
Languages	English/ Français / Chinese Simplified / Chinese Traditional
Photo Format	JPEG
Video Format	MOV / H.264
GPS	YES
Wi-Fi	YES
G-sensor	YES
Loop Recording	YES
USB Interface	USB 2.0
Working Temperature	0°C~60°C / 32°F~140°F
Storage Temperature	-10°C~70°C / 14°F~158°F
Memory card	Micro SD card up to 128GB, Class 10 or above
Power	5V/1.5A
Battery Capacity	Li-battery 240mAh

Need more information? Visit our website via www.mygekogear.com

Feel free to contact our service team at service@mygekogear.com if you have any additional questions.

Before Contacting a Service Team Member

Please back up all important data stored in the microSD card. The data in the microSD card may be deleted during repair.

The customer service team does not back up your data.
myGEKOgear is not responsible for any loss on data.



CAMÉRA DE TABLEAU DE BORD ORBIT 930

Manuel d'utilisateur

Avis de non-responsabilité

11. Veuillez suivre les instructions de configuration et d'usage se trouvant dans les documents qui sont venus avec cette caméra de tableau de bord.
12. Vous ne devriez pas mettre/installer la caméra à un endroit qui obstruerait ou réduirait la vue du conducteur; assurez-vous que son usage soit conforme aux codes routiers de votre état, province, territoire, ou pays.
13. Vous devriez aviser les occupants à l'intérieur du véhicule si leur voix ou tout autre information/signal à propos de leurs activités sera enregistré par la caméra.
14. Vous ne devriez pas changer les paramètres ou le mode d'opération de la caméra pendant que le véhicule est en mouvement.
15. Les signaux d'avertissement de conduite optionnels, incluant tous les signaux visuels et auditifs, ne devraient pas remplacer le jugement et la prise de décisions nécessaires à l'opération adéquate d'un véhicule.
16. Vous ne devriez pas laisser la caméra dans un endroit visible quand il n'y a personne à l'intérieur du véhicule pour éviter d'attirer le cambriolage de l'appareil et autre propriété.
17. Vous devriez éviter l'exposition prolongée de la caméra aux rayons du soleil ou à des températures extrêmes (soit hautes ou basses) qui pourraient détériorer ou endommager l'appareil et son fonctionnement normal.
18. Vous devriez examiner, tester et/ou vérifier la caméra au moins à tous les (6) mois, incluant les cartes mémoires, pour s'assurer que la réception et l'enregistrement vidéo fonctionnent adéquatement. À chaque utilisation, vous devriez vérifier que la caméra, les lumières visibles et les sons auditifs fonctionnent normalement. S'il y a des signes de panne ou de défaillance, vous devriez immédiatement entreprendre les démarches pour remplacer le produit et voir si le produit est couvert par une quelconque garantie valable.
19. La caméra pourrait être munie de fonctionnalités additionnelles, telles que la transmission ou l'enregistrement de signaux audio ou de GPS, ou d'autres informations d'identification. Si vous avez des inquiétudes vis-à-vis ces fonctions, assurez-vous de suivre les instructions pour les désactiver.
20. Vous devriez utiliser la caméra de la manière dont elle a été conçue. Vous ne devriez pas l'utiliser d'une façon qui serait illégale, qui pourrait l'endommager physiquement, ou qui pourrait porter atteinte à la sécurité des passagers ou la conduite sécuritaire du véhicule.

Attention !

【 À propos de l'utilisation 】

6. Si votre véhicule alimente toujours le chargeur 12 volts même quand il est éteint, veuillez débrancher l'appareil lorsque vous planifiez le laisser stationné pendant une longue période de temps pour éviter de vider la batterie de votre véhicule.
7. Le super condensateur intégré peut aider à sauvegarder les fichiers même quand l'appareil est éteint.
8. Pour éviter de briser les fichiers sauvegardés, ne pas éjecter la carte micro SD immédiatement après avoir éteint l'appareil.
9. Nous suggérons d'utiliser l'adaptateur fourni pour visionner la carte SD.
10. Pour activer les fonctions de détection ou de surveillance, le fournisseur de courant doit être activé.

【 À propos de la carte micro SD 】

- 1 Veuillez utiliser une carte microSD qui a une mémoire d'au moins 8Go, Classe 10 (jusqu'à 64Go).
- 2 Assurez-vous de formater la Micro SD avant l'utilisation.
Pour formater, appuyer et vous entrez dans les paramètres. Choisissez « Formater la carte mémoire » et appuyer sur OK .
- 3 Voici les informations sur la capacité des cartes et le temps d'enregistrement.
(En tant que référence seulement)

Résolution	16GB	32GB	64GB	128GB
1920*1080 (Av)	175min	370min	755min	1510min
1920*1080 (Av+Arr)	82min	174min	355min	710min

***Les caractéristiques du produit peuvent changer selon la région où il a été acheté, sans préavis.**

Merci !

Merci d'avoir acheté la caméra de tableau de bord **ORBIT 930**.

Ce manuel d'utilisateur contient les spécifications techniques et les instructions pour son utilisation, son opération, et son installation. Veuillez lire ce manuel attentivement avant l'utilisation.

Vue d'ensemble du produit

Ce produit est une caméra digitale haute-définition, avec une haute qualité audio et vidéo, et une fonction de charge USB.

Contenus du paquet

Caméra Orbit 930



Support collant 3M avec GPS

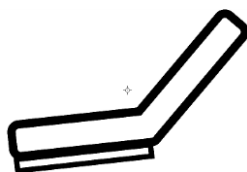

Caméra arrière



Câble d'interconnexion

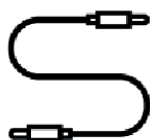

Manuel d'utilisateur



Chargeur pour voiture

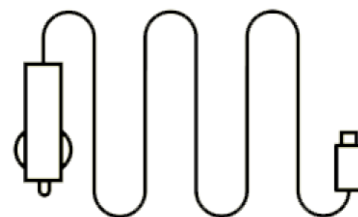

Carte Micro SD de 16 Go et adaptateur

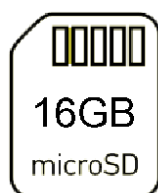

Caractéristiques du produit

18. Caméra double, lentilles haute-résolution grade A+ à angle ultra large de 140 degrés
19. La batterie au lithium intégrée peut être chargée pendant l'enregistrement vidéo
20. Vidéo homogène
21. Écran TFT LCD de 7,6cm
22. Micro et haut-parleur intégrés
23. Supporte les carte SD jusqu'à 128Go
24. Wi-Fi intégré
25. GPS intégré
26. Alerte de limite de vitesse
27. Synchronisation GPS de l'heure
28. LDWS (système d'alerte de franchissement involontaire de ligne)
29. FCWS (système d'alerte de collision frontale)
30. WDR (plage dynamique étendue)
31. Fonction de verrouillage d'urgence des fichiers
32. Enregistrement en boucle, étampe de l'heure et de la date
33. Mode stationnement
34. Détection de mouvements

Description des boutons et autres fonctions

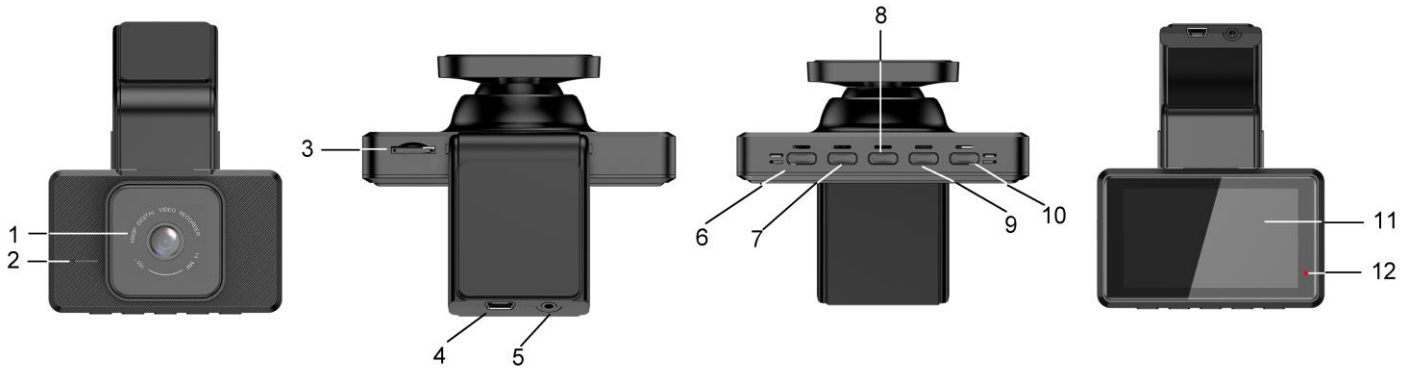

- | | | |
|--------------------------|------------------------------|------------------------|
| 3. Lentilles | 2. Haut-parleur | 3. Fente pour Micro SD |
| 5. Mini USB/Alimentation | 5. Fente pour camera arriere | 6. Menu/Retour |
| 8. Prendre photo/Haut | 8. Power/Changer de camera | 9. Éteindre audio/Bas |
| 10. Verrouiller/OK | 11. Écran LCD | 12. LED d'alimentation |

Où installer la caméra de tableau de bord

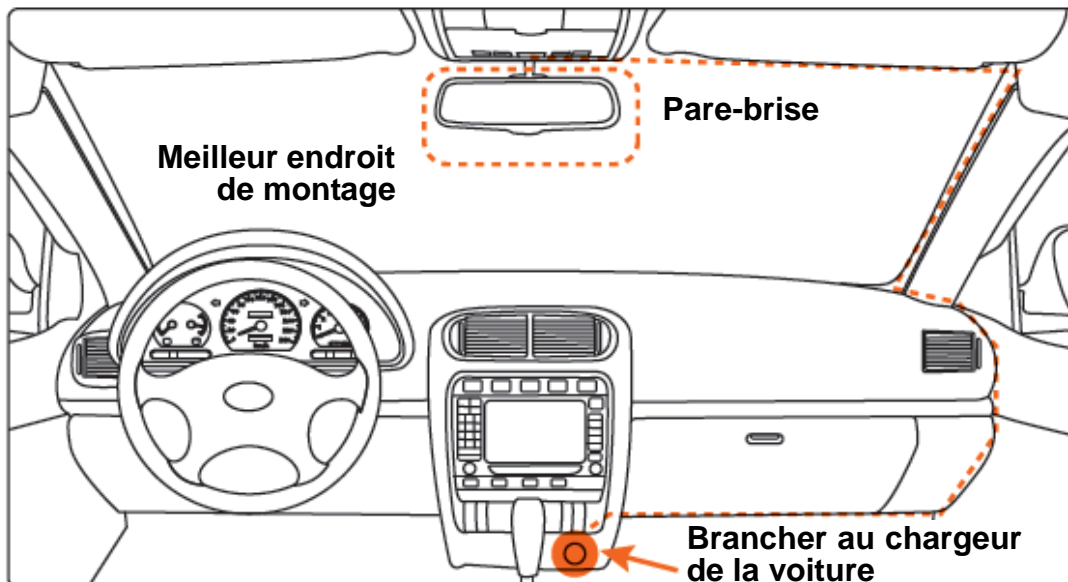

Attention : Nous ne sommes pas responsables de tout dommage causé à, ou causé par, le sac gonflable à cause du mauvais emplacement de la caméra à proximité de celui-ci.

- ① Pour une meilleure vue, essayer d'installer au milieu du haut du pare-brise.
- ② S'assurer que les lentilles sont situées là où les essuie-glaces peuvent nettoyer le pare-brise pour garantir une vue claire.
- ③ S'assurer que l'appareil n'est pas installé là où il pourrait entraver le sac gonflable.
- ④ S'assurer que l'appareil ne sera pas obstrué par la pellicule pour soleil du pare-brise (teintage du pare-brise).
- ⑤ Nettoyer la zone où vous désirez installer la caméra avant d'y coller celle-ci, et NE PAS déplacer l'appareil pendant 24 heures.

Allumer l'appareil



Insérer le câble du chargeur dans le briquet de la voiture et l'autre bout dans le port Micro-USB de l'appareil. S'assurer d'insérer la carte microSD dans la fente appropriée. Après avoir allumé l'appareil, celui-ci commencera à enregistrer automatiquement. La lumière LED clignotera quand le mode enregistrement aura débuté.

*Note : Veuillez formater la carte microSD avant de l'utiliser. Se référer à la page 3 pour les instructions.

Éteindre l'appareil

Tenir le bouton d'alimentation enfoncé pendant au moins 5 secondes pour éteindre l'appareil. Pour éviter de briser les fichiers sauvegardés, ne pas éjecter la carte micro SD immédiatement après avoir éteint l'appareil.

Si vous avez à le rallumer, tenir le bouton enfoncé pendant au moins 3 secondes.

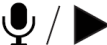
Boutons	Fonction
Menu / Retour 	Mode enregistrement : Appuyer pour entrer dans les paramètres Menu : Appuyer pour entrer en mode enregistrement
Gauche / Photo 	Mode enregistrement : Prendre une photo Menu : Basculer à l'item précédent
Power/Changer cam 	Appuyer et tenir enfoncé pendant 4 secondes pour éteindre ; Appuyer et tenir enfoncé pendant 5 secondes pour allumer. Appuyer pour changer entre les cameras avant et arrière.
Éteindre audio / Droite 	Mode enregistrement : Éteindre l'enregistrement audio Menu : Basculer à l'item suivant

Verrouiller / OK  / OK	Mode enregistrement : Verrouiller le fichier en cours Menu : OK
---	--

LED

Vert – Un clignotement indique l'enregistrement en cours

Rouge – Indique que la camera est alimentée

Chargement de la batterie

1. Brancher directement au chargeur pour voiture et le câble de chargement dans la fente USB de l'appareil.
4. Pour chargement USB, utiliser le câble USB pour brancher dans un ordinateur.

Insérer et retirer une carte Micro SD

4. Insérer la carte Micro SD dans la fente pour carte Micro SD de la caméra.
5. Pour retirer la carte Micro SD, appuyer doucement sur la carte Micro SD et elle devrait sortir de la fente.



Attention !

1. Veuillez faire attention à l'orientation de la carte Micro SD lors de l'insertion.
2. Si vous planifiez utiliser une carte Micro SD d'une plus grande capacité, veuillez vérifier les cartes compatibles au www.mygekogear.com ou contacter le service à la clientèle de myGEKOGear.
3. Veuillez utiliser une carte Micro SD à haute vitesse (classe 10 ou supérieur).

Menu

En mode enregistrement, appuyer sur le bouton Menu / Retour pour entrer dans les paramètres, puis appuyer sur Gauche / Droite pour choisir une option. Appuyer sur OK pour confirmer.

30. Album : Normal / Événement / Photo

31. Wi-Fi : Activé / Désactivé

32. État du GPS
33. Synchronisation GPS de l'heure : Activée / Désactivée
34. Unité de vitesse : Km/h / Mph
35. Alerte de limite de vitesse : Éteint / 30 mph (min.) / 125 mph (max.)
36. Sélection du fuseau horaire : -12:00 à +14:00
37. LDWS : Activé / Désactivé
38. FCWS : Activé / Désactivé
39. Paramètres de l'horloge : AA/MM/JJ
40. Langue : Anglais / Français / Chinois simplifié / Chinois traditionnel
41. Étampe : Date + Logo / Date / Désactivée
42. Mode film : FHD 1920*1080 30fps / HD 1280*720 30fps
43. Exposition : +2.0 / +1 / 0 / -1 / -2
44. Écran de veille : Désactivé / 1 Minute / 3 Minutes
45. Enregistrement audio: Activé / Désactivé
46. Bip sonore : Activé / Désactivé
47. Volume
48. Enregistrement en boucle : 1 Minute / 2 Minutes / 3 Minutes
49. Capteur de chocs : Désactivé / Élevé / Moyen / Faible
50. Mode stationnement : Activé / Désactivé / Élevé / Moyen / Faible
51. Déconnexion automatique : Désactivé / 1 Minute / 3 Minutes
52. WDR : Activé / Désactivé
53. Supprimer les fichiers : Normal / Événement / Photo
54. Fréquence: 50Hz / 60Hz
55. Réinitialisation : Oui / Non
56. Formater la carte Micro SD : Oui / Non
57. À propos
58. Téléchargement de l'application : Android / iOS

Enregistrement:

Lorsque branchée au chargeur de voiture, la caméra se met automatiquement en mode enregistrement et commence à filmer. L'icône ● s'affichera à l'écran. Un icône ● rouge clignotant indique que l'appareil est en train de filmer. Pour arrêter d'enregistrer, appuyer sur Menu/Retour pour entrer dans les paramètres.

Pour protéger les clips vidéo actuels, appuyer sur le bouton Verrouiller/OK et l'icône d'urgence apparaîtra à l'écran. Cela indique que ces vidéo clips ont été verrouillés et qu'ils ne seront pas effacés par de nouveaux vidéo clips.

Mode lecture

En mode enregistrement, appuyer sur le bouton Menu / Retour pour entrer dans les paramètres et sélectionner Album pour visionner les vidéos ou photos sauvegardées. L'appareil sauvegarde les vidéos clips Normaux, les fichiers Verrouillés et les Photos sur la carte Micro SD.

Si vous voulez visionner les vidéos de la caméra arrière, appuyer sur le bouton Power / Changer cam dans le milieu pour basculer entre les vidéos de la caméra avant et celle arrière.

Si vous voulez supprimer des fichiers, appuyer sur Menu / Retour pour entrer dans le menu et sélectionner Supprimer les fichiers.

Fonction Wi-Fi

Comment télécharger l'application

1. Pour les systèmes iOS, scanner le code QR ou rechercher "myGEKOgear" dans l'App Store, puis télécharger l'application.



2. Pour les systèmes Android, scanner le code QR ou rechercher "myGEKOgear" dans le Play Store, puis télécharger l'application.



Allumer le Wi-Fi de la camera.

Utiliser votre téléphone intelligent pour rechercher le nom de Wi-Fi "Orbit 930-####" et entrer le mot de passe 12345678 pour se connecter à la caméra de tableau de bord Orbit 930.

Notes

- Une mauvaise utilisation fera planter l'appareil.
- Ne pas laisser la caméra sous les rayons directs du soleil ou à un endroit où la température dépasse 60 degrés Celsius pendant une longue période de temps.

Spécifications

Écran LCD	Écran TFT LCD de 7,6cm
Résolution vidéo	FHD 1920X1080 30fps (Av+Arr) / HD 1280X720 30fps (Av+Arr)
Lentilles	Angle large de 140 degrés (Av+Arr)
Langues	Anglais/ Français/ Chinois simplifié / Chinois traditionnel
Format Photo	JPEG
Format Vidéo	MOV / H.264
GPS	OUI
Wi-Fi	OUI
Capteur de chocs	OUI
Enregistrement en boucle	OUI
Interface USB	USB 2.0
Température d'opération	0°C~60°C / 32°F~140°F
Température d'entreposage	-10°C~70°C / 14°F~158°F
Carte mémoire	Carte microSD jusqu'à 128Go, Classe 10 ou supérieur
Alimentation	5V/1.5A
Capacité de la batterie	Batterie au lithium 240mAh

Besoin de plus d'informations ? Visitez notre site web au www.mygekogear.com

N'hésitez pas à contacter notre équipe de service au service@mygekogear.com si vous avez toute autre question.

Avant de contacter un membre du service à la clientèle

Assurez-vous de sauvegarder toutes les données importantes se trouvant sur la carte microSD. Les données de la carte microSD pourraient être supprimées pendant la réparation. L'équipe du service à la clientèle ne sauvegarde aucune donnée. myGEKOgear n'est pas responsable de la perte de données.